

MISCHER SERIE VRG130

Die kompakte 3-Wege-Mischermodellreihe VRG130 ist von DN 15–50 verfügbar und besteht aus DZR Messing, PN 10. Es sind vier Anschlussarten verfügbar: Innengewinde, Außengewinde, Klemmfitting und Überwurfmutter. Patentierte + eingetragenes Geschmacksmuster.

ANWENDUNG

Die Modellreihe VRG130 von ESBE ist eine Palette an kompakten, verlustarmen Mischern aus einer speziellen Messinglegierung (DZR), die einen Einsatz in wasserbasierten Systemen in Heiz-, Kühl- und Trinkwasseranlagen ermöglicht.

Für einen einfachen Handbetrieb sind die Mischer mit rutschfesten Knöpfen und Anschlägen für einen Drehwinkel von 90° ausgestattet. Das Skalenschild kann gewendet und gedreht werden und ermöglicht somit eine große Auswahl an Montagepositionen. Gemeinsam mit der Stellmotor Serie ARA600 von ESBE sind die VRG130 Mischer ebenfalls leicht zu automatisieren und verfügen dank der einzigartigen Schnittstelle zwischen Mischer und Stellmotor über eine herausragende Regelgenauigkeit. Für weiter fortgeschrittene Regelfunktionen bieten die Regler von ESBE sogar noch mehr Anwendungsmöglichkeiten.

Die ESBE VRG130 Mischer sind in den Nennweiten DN 15–50 mit Innen- oder Außengewinde, mit Überwurfmutter in DN 20 oder mit Klemmfitting für Rohraußendurchmesser zwischen 22 und 28 mm erhältlich.

SERVICE UND WARTUNG

Die schmale und kompakte Form des Mischers ermöglicht einen leichten Werkzeugzugang bei der Montage und Demontage des Mischers.

Reparaturätze sind für die wichtigsten Komponenten verfügbar.

EINBAUBEISPIELE

Sämtliche Einbaubeispiele können seitenverkehrt durchgeführt werden. Das Skalenschild kann gewendet und gedreht werden, es ermöglicht somit eine große Auswahl an Montagepositionen und sollte in der korrekten Stellung eingebaut werden, wie dies in der Einbauanleitung dargestellt wird. Die Symbolmarkierungen auf den Mischeranschlüssen (■ ● ▲) minimieren die Gefahr eines inkorrekten Einbaus.

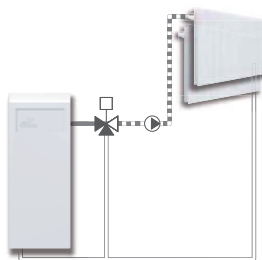

Mischen

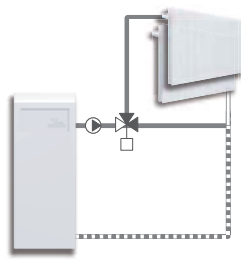

Verteilen



MISCHER VRG130 FÜR FOLGENDES KONZIPIERT

- Heizung
- Komfortkühlung
- Trinkwasser
- Fußbodenheizung
- Solarheizung
- Be- und Entlüftung
- Zonen
- Bereichswarmwasser
- Fernheizung
- Fernkühlung

GEEIGNETE STELLMOTOREN

Die Mischermodellreihe VRG130 ist am leichtesten mit ESBE-Stellmotoren auszustatten:

- Serie ARA600
- Serie 90*
- Serie 90C
- Serie CRB100
- Serie CRA110

*Adaptersatz erforderlich, siehe Produktseite

TECHNISCHE DATEN

Druckstufe: _____ PN 10
 Mediumtemperatur: _____ max. (kontinuierlich) +110°C
 _____ max. (vorübergehend) +130°C
 _____ min. -10°C
 Drehmoment (bei Nenndruck) DN15-32: _____ < 3 Nm
 DN40-50: _____ < 5 Nm
 Leckrate in % vom Durchfluss*: _____ Mischen < 0.05%
 _____ Verteilen < 0.02%
 Betriebsdruck: _____ 1 MPa (10 bar)
 Max. Differenzdruckabfall: _____ Mischen, 100 kPa (1 bar)
 _____ Verteilen, 200 kPa (2 bar)
 Schließdruck: _____ 200 kPa (2 bar)
 Durchflusskoeffizient Kv/Kv^{min}, A-AB: _____ 100
 Anschlüsse: _____ Innengewinde, EN 10226-1
 _____ Außengewinde, ISO 228/1
 _____ Klemmfitting, EN 1254-2

* Differenzdruck 100kPa (1 bar)

Material

Mischergehäuse und Schieber: _____ Messing DZR, CW 602N
 Welle und Lagerbuchse: _____ PPS Komposit
 O-Ringe: _____ EPDM

PED 97/23/EC, Artikel 3.3

MISCHERKENNLINIE

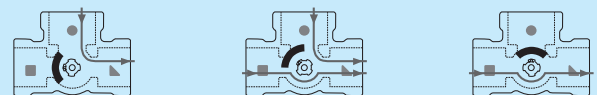
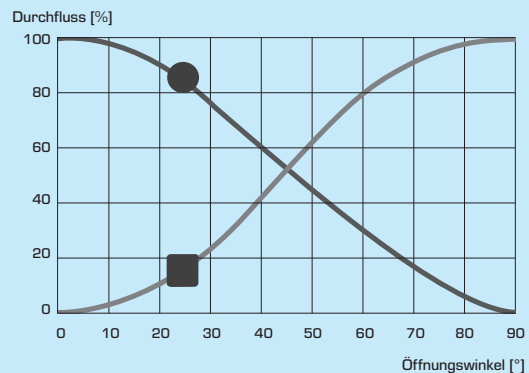

MISCHER SERIE VRG130

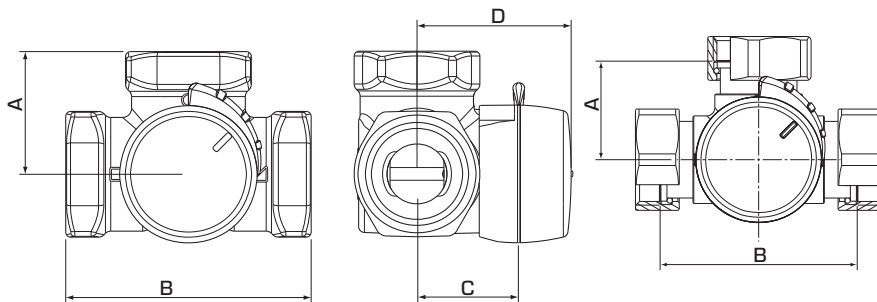

VRG131, VRG132, VRG133

VRG138

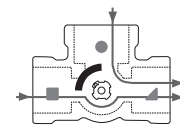

Mischen

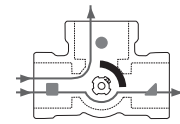

Verteilen

Die Einkerbung zeigt Richtung Kfen.

SERIE VRG131, INNENGEWINDE

Art. Nr.	Bezeichnung	DN	Kvs*	Anschluss	A	B	C	D	Gewicht [kg]	Hinweis
1160 01 00	VRG131	15	0.4	Rp 1/2"	36	72	32	50	0.40	
1160 02 00			0.63							
1160 03 00			1							
1160 04 00			1.6							
1160 05 00			2.5							
1160 06 00			4							
1160 07 00	VRG131	20	2.5	Rp 3/4"	36	72	32	50	0.43	
1160 08 00			4							
1160 09 00			6.3							
1160 10 00	VRG131	25	6.3	Rp 1"	41	82	34	52	0.70	
1160 11 00			10							
1160 12 00	VRG131	32	16	Rp 1 1/4"	47	94	37	55	0.95	
1160 34 00	VRG131	40	25	Rp 1 1/2"	53	106	44	60	1.68	
1160 36 00	VRG131	50	40	Rp 2"	60	120	46	64	2.30	

SERIE VRG132, AUSSENGEWINDE

Art. Nr.	Bezeichnung	DN	Kvs*	Anschluss	A	B	C	D	Gewicht [kg]	Hinweis
1160 15 00	VRG132	15	0.4	G 3/4"	36	72	32	50	0.40	
1160 16 00			0.63							
1160 17 00			1							
1160 18 00			1.6							
1160 19 00			2.5							
1160 20 00			4							
1160 21 00	VRG132	20	2.5	G 1"	36	72	32	50	0.43	
1160 22 00			4							
1160 23 00			6.3							
1160 24 00	VRG132	25	6.3	G 1 1/4"	41	82	34	52	0.70	
1160 25 00			10							
1160 26 00	VRG132	32	16	G 1 1/2"	47	94	37	55	0.95	
1160 35 00	VRG132	40	25	G 2"	53	106	44	60	1.69	
1160 37 00	VRG132	50	40	G 2 1/4"	60	120	46	64	2.30	

SERIE VRG133, KLEMMFITTING

Art. Nr.	Bezeichnung	DN	Kvs*	Anschluss	A	B	C	D	Gewicht [kg]	Hinweis
1160 29 00	VRG133	20	4	KLF 22 mm	36	72	32	50	0.40	
1160 30 00			6.3							
1160 31 00	VRG133	25	10	KLF 28 mm	41	82	34	52	0.45	

SERIE VRG138, BERWURFMUTTER UND AUSSENGEWINDE

Art. Nr.	Bezeichnung	DN	Kvs*	Anschluss	A	B	C	D	Gewicht [kg]	Hinweis
1160 38 00	VRG138	20	4	2x RN 1" + G 1"	36	72	32	50	0.56	
1160 39 00			4	3x RN 1"					0.59	
1160 40 00			6.3	2x RN 1" + G 1"					0.56	
1160 41 00			6.3	3x RN 1"					0.59	

* Kvs-Wert in m³/h bei einem Druckabfall von 1 bar. Siehe auch Auslegungsdiagramm auf Seite 33. KLF = Klemmfitting RN = berwurfmutter